

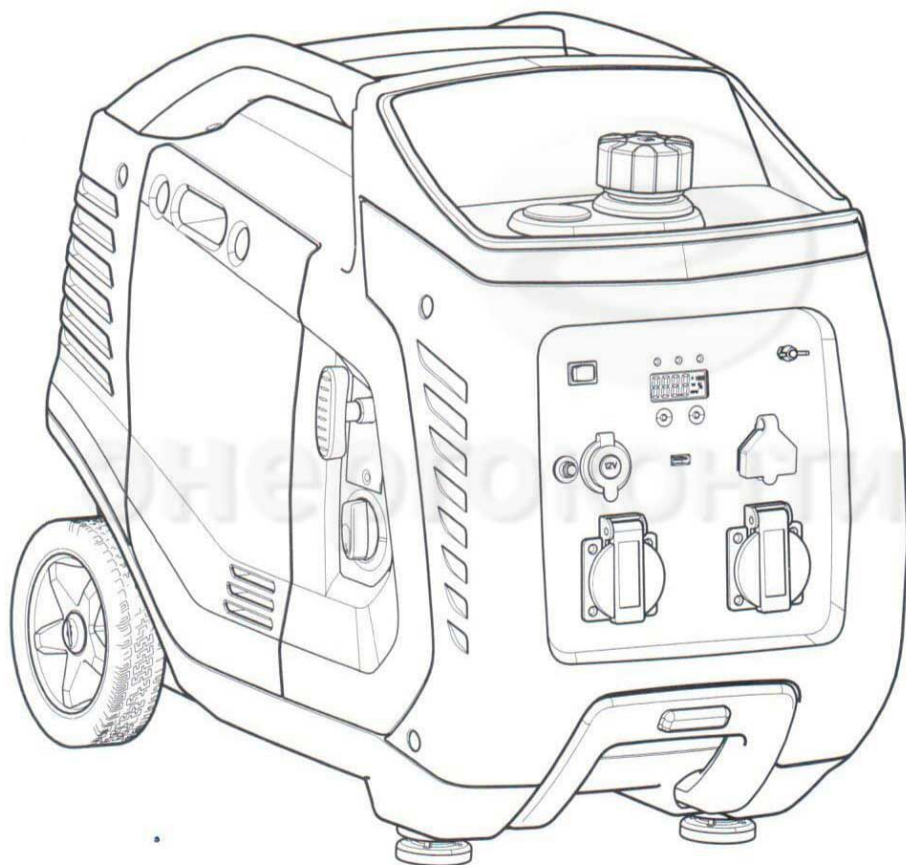

030674-00
(P3000)



- en - English
- ar - العربية
- bg - български език
- cs - Čeština
- da - Dansk
- de - Deutsch
- el - Ελληνικά
- es - Español
- et - Eesti keel
- fi - Suomi
- fr - Français
- hr - Hrvatski
- hu - Magyar
- it - Italiano
- lt - Lietuvių k.
- lv - Latviešu
- nl - Nederlands
- no - Norsk
- pl - Polski
- pt - Português
- ro - Română
- ru - Русский
- sk - Slovenčina
- sl - Slovenščina
- sv - Svenska
- sw - Kiswahili
- tr - Türkçe
- uk - Український

BRIGGS & STRATTON POWER PRODUCTS GROUP, LLC
MILWAUKEE, WISCONSIN, U.S.A.
BRIGGSandSTRATTON.COM

Copyright © 2015, Briggs & Stratton Power Products Group, LLC
Milwaukee, WI, USA. All rights reserved.
BRIGGS & STRATTON POWER PRODUCTS is a registered
trademark of Briggs & Stratton Corporation
Milwaukee, WI, USA



Manual No. 80016116 Rev -

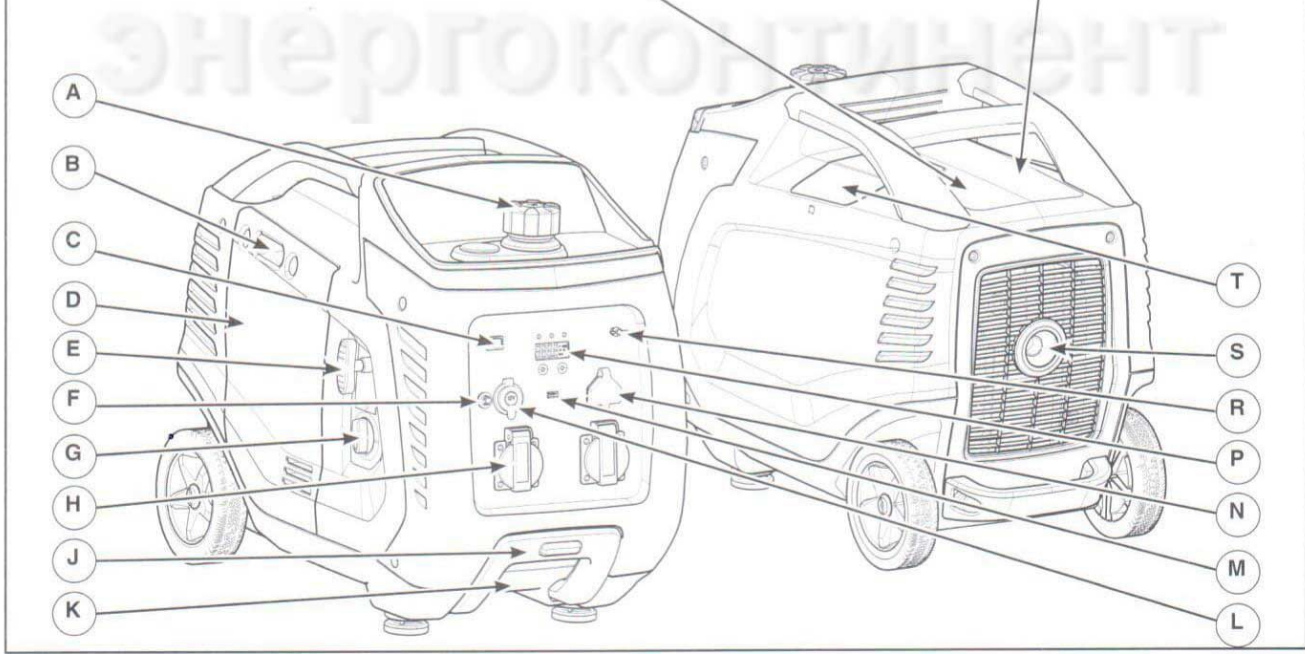
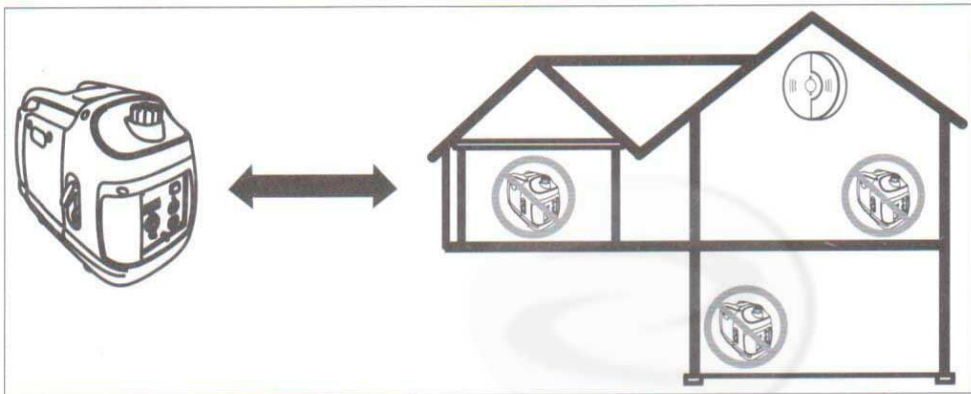
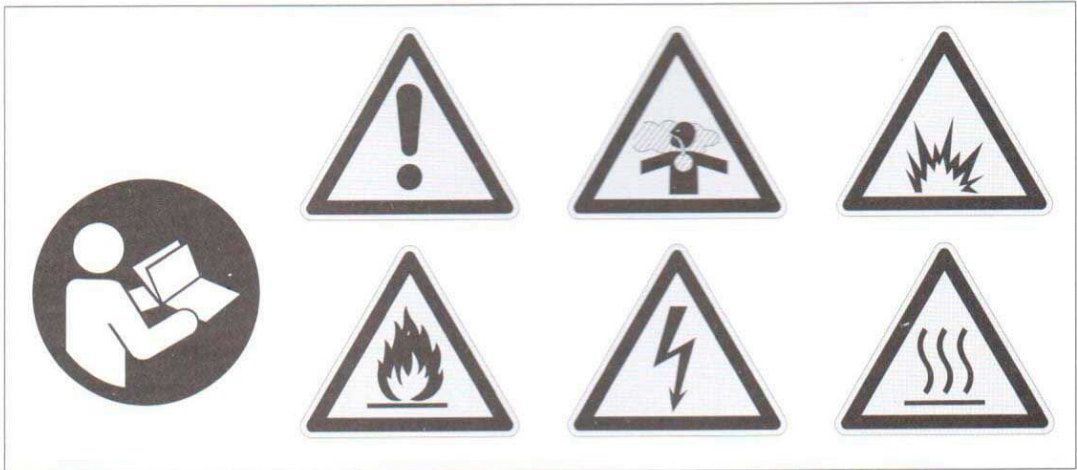

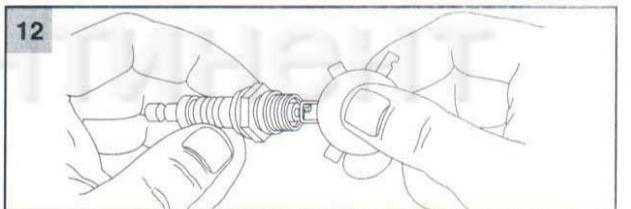
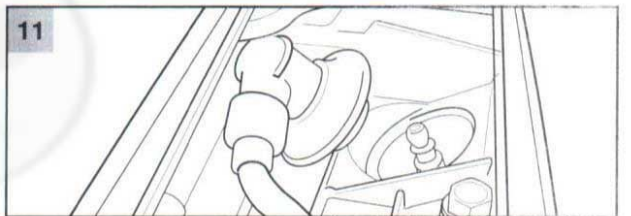
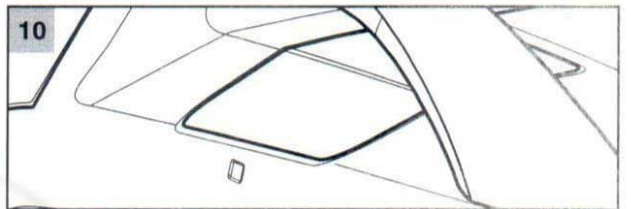
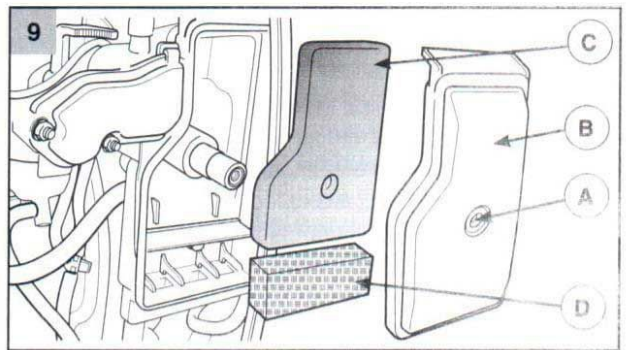
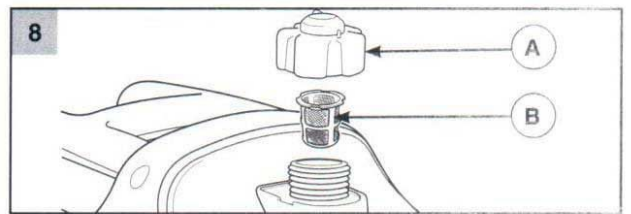
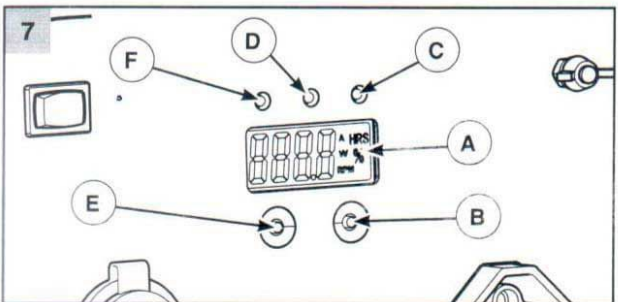
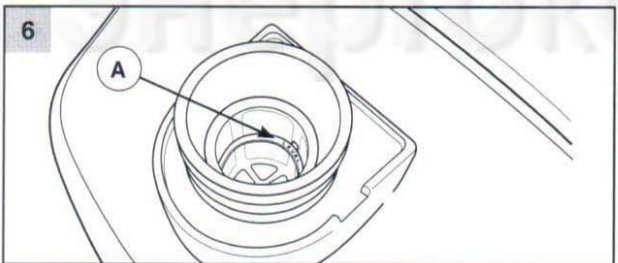
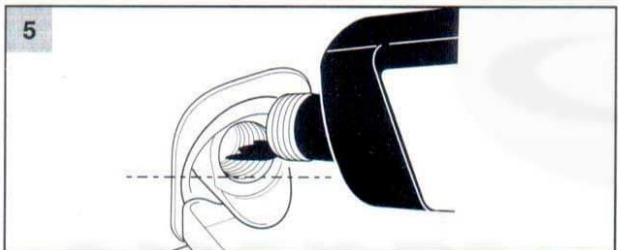
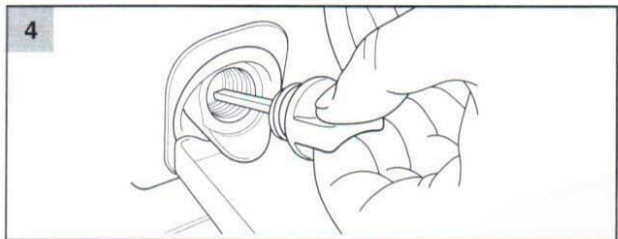
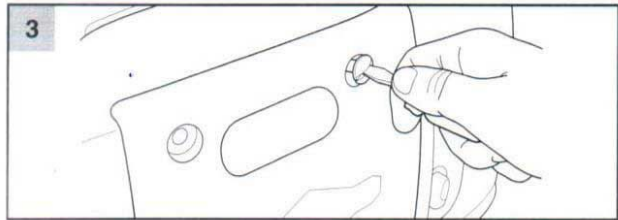
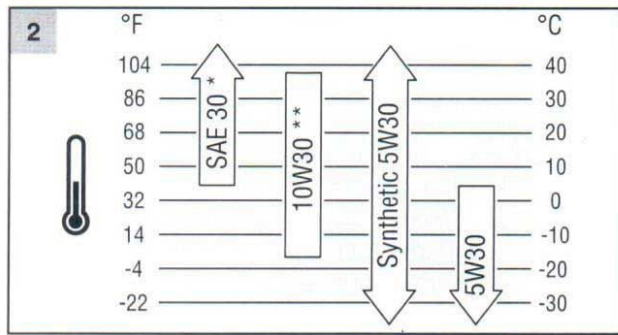

Содержание

Знаки безопасности и управления	3
Описание оборудования	3
Функции и органы управления	3
Эксплуатация	4
Техническое обслуживание	6
Хранение	7
Поиск и устранение неисправностей	8
Технические характеристики	8
Гарантия	9

Знаки безопасности и управления

Предупредительный знак указывает на возможную опасность получения травмы. Предупредительный знак может указывать на вид опасности.

ПРЕДУПРЕЖДЕНИЕ указывает на опасную ситуацию, которая *может* привести к смертельному исходу или серьезным травмам. **ВНИМАНИЕ** указывает на опасную ситуацию, которая *может* привести к травмам малой и средней тяжести.

ПРИМЕЧАНИЕ указывает на ситуации, не связанные с опасностью получения травм.



Предупредительный знак



Руководство по эксплуатации



Ядовитые газы



Поражение электрическим током



Пожар



Взрыв



Горячая поверхность



Датчик угарного газа



Плавающая нейтраль



Заземляющий контакт



Топливо



Моторное масло



Уровень масла



Органы управления двигателем



Не запускайте двигатель

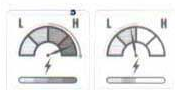

POWERSMART



ON (ВКЛ)



OFF (ОТКЛ)



Автоматический выключатель



Удушье



Удушье



Дроссельная заслонка



Пуск

Описание оборудования



Внимательно прочитайте данное руководство и ознакомьтесь с устройством генератора наружной установки. Изучите сферы его применения, эксплуатационные ограничения и связанные с этим опасности. Сохраните это руководство для будущего использования.

Генератор наружной установки — это генератор переменного и постоянного тока с вращающимся полем и механическим приводом. Он предназначен для снабжения электроэнергией совместимых с ним приборов электрического освещения, электроприборов, инструментов и нагрузок двигателя. Поле генератора вращается с частотой около 4350 об/мин (когда переключатель режима POWERSMART находится в положении OFF (ОТКЛ)) при помощи одноцилиндрового двигателя. Генератор не предназначен для использования лицами (в том числе детьми) с ограниченными физическими, сенсорными или умственными способностями, недостаточным опытом или знаниями.

Были предприняты все необходимые меры для того, чтобы обеспечить точность и актуальность информации, содержащейся в настоящем руководстве. Вместе с тем производитель оставляет за собой право изменять, дополнять или усовершенствовать оборудование и данный документ в любое время без предварительного уведомления.

ПРИМЕЧАНИЕ При возникновении любых вопросов, касающихся предполагаемого использования генератора, обращайтесь к официальному сервисному дилеру. Данное оборудование рассчитано на эксплуатацию ТОЛЬКО с разрешенными запчастями Briggs & Stratton Power Products.

Заземление системы

Генератор оборудован заземлением системы, которое соединяет компоненты рамы генератора с заземляющими контактами выходных розеток переменного тока. Нейтраль генератора — плавающая. Это означает, что обмотка статора переменного тока изолирована от клеммы заземления и контактов заземления розеток переменного тока. Электрические устройства, которым требуется заземленная нейтраль, такие как устройство защитного отключения (УЗО), могут работать с данным генератором ненадлежащим образом.

Особые требования

На каждой конкретной территории могут действовать собственные федеральные и местные нормы или постановления, применимые к предполагаемому использованию генератора. Рекомендуется проконсультироваться с квалифицированным электриком, инспектором электротехнического надзора или местным органом, имеющим соответствующие полномочия.

Генератор не предназначен для выполнения строительных и аналогичных работ.

Функции и органы управления

Рисунок 1

A	Крышка топливного бака	K	Заводская табличка
B	Рычаг заслонки	L	Розетка, 12 В пост. тока
C	Переключатель POWERSMART	M	Порт USB
D	Боковая крышка обслуживания	N	Разъем для параллельной эксплуатации
E	Ручка пускового троса	P	Система STATSTATION™
F	Автоматический выключатель пост. тока	R	Клемма заземления
G	Выключатель двигателя	S	Искроуловитель глушителя
H	Розетка с заземлением, 230 В пер. тока, 16 А	T	Верхняя крышка обслуживания
J	Выдвижная рукоятка		

- Не запускайте данное оборудование в домах, гаражах, подвалах, туннелях, сараях и других частично замкнутых пространствах, даже если при этом используются вентиляторы или открыты окна и двери для вентиляции. Угарный газ может быстро скапливаться в таких помещениях и оставаться там часами, даже после выключения оборудования.
- Устанавливайте оборудование с подветренной стороны и направляйте поток выхлопных газов двигателя в сторону от мест пребывания людей.

Если во время эксплуатации данного оборудования вас начинает мутить или вы начинаете испытывать головокружение или слабость, выключите генератор и немедленно выйдите на свежий воздух. Обратитесь к врачу. Возможно, вы отравились угарным газом.

Выбор места эксплуатации переносного генератора с точки зрения УМЕНЬШЕНИЯ РИСКА ВОЗГОРАНИЯ



ПРЕДУПРЕЖДЕНИЕ Выделяемое тепло/газы могут вызвать воспламенение горючих веществ и конструкций или повредить топливный бак, что может привести к гибели людей или серьезным травмам.

- Переносной генератор должен находиться на расстоянии не менее 1,5 м (5 футов) от любых конструкций, выступов, деревьев, окон, дверей, стенных проемов, кустарников и растительности высотой более 0,3 м (12 дюймов).
- Не устанавливайте переносной генератор под настилом или иной конструкцией, которая может ограничивать поток воздуха. Датчик(-и) дыма должен(-ны) быть установлен(-ы) и поддерживаться в рабочем состоянии в помещении в соответствии с инструкциями/рекомендациями производителя.
- Датчики угарного газа не способны обнаружить дым.
- Не устанавливайте переносной генератор иным способом, кроме указанного на рисунках.

Эксплуатация

Этап 1: Безопасное расположение

Прежде чем запускать переносной генератор, следует решить две одинаково важные проблемы обеспечения безопасности, связанные с возможностью отравления угарным газом окиси углерода (CO) и возникновения пожара.

Выбор места эксплуатации переносного генератора с точки зрения УМЕНЬШЕНИЯ РИСКА ОТРАВЛЕНИЯ УГАРНЫМ ГАЗОМ



ПРЕДУПРЕЖДЕНИЕ Выхлопные газы содержат окись углерода — ядовитый газ, способный за считанные минуты убить человека. Его невозможно увидеть, а также почувствовать на вкус или запах. Вы можете быть подвержены действию угарного газа, даже если не чувствуете запаха выхлопных газов.

- Эксплуатируйте данное оборудование только вне помещений и вдали от окон, дверей и вентиляционных отверстий, чтобы сократить риск накопления угарного газа и его попадания в жилые помещения.
- Устанавливайте датчики угарного газа с питанием от аккумулятора или от сети (с резервным питанием от аккумулятора) в соответствии с инструкциями производителя. Датчики дыма не способны обнаружить угарный газ.



ИСПОЛЬЗУЙТЕ НА ОТКРЫТОМ ВОЗДУХЕ — ИЗБЕГАЙТЕ РИСКА ОТРАВЛЕНИЯ УГАРНЫМ ГАЗОМ

ГЛУШИТЕЛЬ



направить в сторону от жилого помещения

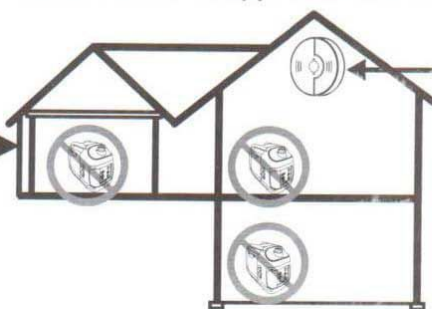

ДАТЧИК(И) УГАРНОГО ГАЗА

Установите датчики угарного газа в жилых помещениях. Без датчиков угарного газа вы можете не понять, что находитесь под воздействием отравляющего вещества, в результате чего ваше здоровье и жизнь будут находиться в опасности.

Этап 2: Масло и топливо

Рекомендации по использованию моторного масла Рисунок 2

Для обеспечения оптимальных эксплуатационных характеристик оборудования мы рекомендуем использовать сертифицированные масла Briggs & Stratton. Допускается применение других высококачественных детергентных масел, если они классифицированы по категории SF или выше. Не используйте специальные добавки.

Вязкость моторного масла зависит от температуры наружного воздуха. Чтобы выбрать наиболее подходящее масло для ожидаемого диапазона температур, используйте таблицу вязкости.

* Использование масел класса SAE 30 при температуре ниже 4°C (40°F) может привести к проблемам при запуске.

** Использование масел класса 10W30 при температуре выше 27°C (80°F) может привести к более высокому расходу масла. Регулярно проверяйте уровень масла.

Проверка/долив моторного масла Рисунок 3 4 5

Уровень масла необходимо проверять перед каждым использованием оборудования и не реже чем через каждые 8 часов работы. Поддерживайте соответствующий уровень масла.

1. Убедитесь, что генератор находится на горизонтальной поверхности.
2. Открутите два винта на боковой крышке обслуживания и снимите ее.
3. Очистите зону вокруг отверстия для заливки масла и снимите крышку маслозаливной горловины.
4. Убедитесь, что масло находится у точки переполнения отверстия для заливки масла.
5. При необходимости медленно залейте масло в отверстие до точки переполнения.
6. Установите и затяните крышку маслозаливной горловины.
7. Установите на место крышку обслуживания и вручную затяните винты.

ПРИМЕЧАНИЕ Не допускается проворачивать или запускать двигатель до его заправки рекомендованным маслом. Это может привести к выходу двигателя из строя.

Долив топлива Рисунок 1 6

Топливо должно отвечать следующим требованиям:

- Необходимо использовать чистый, свежий, неэтилированный бензин с октановым числом не менее 87.
- Допускается применение бензина с содержанием этилового спирта до 10%.

ПРИМЕЧАНИЕ Не допускается примешивать в бензин масло и вносить изменения в конструкцию двигателя с целью использования альтернативных видов топлива. Не используйте бензин, не соответствующий требованиям, такой как E15 и E85. Применение топлива, не соответствующего требованиям, может привести к повреждению генератора и аннулированию гарантии.

Для получения информации о правилах эксплуатации оборудования на высоте 1524 м (5000 футов) и более см. раздел *Эксплуатация на большой высоте над уровнем моря*.



ПРЕДУПРЕЖДЕНИЕ Топливо и его пары чрезвычайно огне- и взрывоопасны. Они могут вызывать ожоги, возгорания или взрывы, влекущие за собой гибель людей или серьезные травмы.

- Не доливайте топливо во время эксплуатации оборудования.

- Прежде чем открывать крышку топливного бака, выключите двигатель и дайте ему остыть в течение не менее 2 минут.
- Заливайте топливо в бак только на открытом воздухе. Не допускайте пролива топлива. В случае пролива топлива, подождите, пока оно испарится, и только после этого запускайте двигатель.
- Храните топливо вдали от искр, открытого огня, зажженных горелок, источников тепла и других источников возгорания.
- Регулярно проверяйте топливные трубки, бак, крышку и патрубки на наличие трещин и протеканий. В случае необходимости замените соответствующие компоненты.
- Не зажигайте сигарету и не курите вблизи мест хранения и использования топлива.
 1. Откручивайте топливную крышку (1,А) медленно, чтобы сбросить давление в баке.
 2. Медленно залейте в бак неэтилированное топливо до красной отметки (6,А). Не допускайте перелива выше отметки. В противном случае у топлива будет недостаточно места для расширения.
 3. Установите на место крышку топливного бака и, прежде чем запускать двигатель, дайте испариться пролитому топливу.

Эксплуатация на большой высоте над уровнем моря

В условиях работы на высоте более 1524 м (5000 футов) над уровнем моря допускается использование бензина с октановым числом не ниже 85. С целью соблюдения требований по выбросам в атмосферу необходимо произвести регулировку оборудования для работы на большой высоте. Эксплуатация без такой регулировки приведет к ухудшению эксплуатационных характеристик, повышенному потреблению топлива и увеличению выбросов в атмосферу.

Для получения информации о регулировке оборудования для работы на большой высоте обратитесь к официальному дилеру Briggs & Stratton. Двигатель, отрегулированный для работы на большой высоте, не рекомендуется эксплуатировать на высоте ниже 762 м (2500 футов).

Транспортировка

При транспортировке оборудования с помощью транспортного средства или прицепа переведите выключатель двигателя в положение OFF (ОТКЛ) (0). Не наклоняйте двигатель или оборудование на угол, при котором может пролиться топливо.

Этап 3: Запуск генератора Рисунок 1

Отсоедините от генератора все электрические нагрузки. При запуске выполните следующие действия:

1. Убедитесь, что оборудование находится вне помещения и установлено на горизонтальной поверхности.

ПРИМЕЧАНИЕ Эксплуатация оборудования на неровной поверхности может привести к его отключению.

2. Установите рычаг дроссельной заслонки (В) в положение СНОКЕ (ЗАСЛОНКА) (I\I).

ПРИМЕЧАНИЕ При прогревом двигателя рычаг заслонки должен находиться в положении RUN (ПУСК) (I\I).

3. Переместите выключатель двигателя (G) в положение ON (ВКЛ) (I).

ПРИМЕЧАНИЕ Для облегчения запуска двигателя в первый раз, после расходования всего топлива или после продолжительного хранения заливайте топливо в бак в соответствии с разделом *Долив топлива*. При запуске может потребоваться несколько попыток, чтобы спустить из системы воздух.

- Медленно потяните на себя ручку пускового троса (E) до тех пор, пока не почувствуете небольшое сопротивление. Затем быстро дерните ручку, чтобы запустить двигатель.
- Пока двигатель разогревается, медленно переведите рычаг дроссельной заслонки в положение RUN (ПУСК)(I+I).

ПРИМЕЧАНИЕ Этот генератор оснащен индикатором низкого уровня масла. Если уровень моторного масла опустится ниже заданной отметки, реле уровня масла выключит двигатель. См. *Индикатор низкого уровня масла.*

Режим POWERSMART

Данная функция позволяет снизить потребление топлива. Если переключатель POWERSMART  (C) находится в положении ON (ВКЛ), частота вращения двигателя увеличивается при подключении электрической нагрузки и уменьшается при ее отключении.

Когда переключатель переведен в положение OFF (ОТКЛ), двигатель вращается с более высокой частотой.

Этап 4: Подключение электрических нагрузок Рисунок 1

К разъемам 230 В переменного тока на генераторе допускается подсоединять только хорошо изолированные удлинительные кабели высокого качества, соответствующие требованиям МЭК 245-4. Осматривайте данные кабели перед каждым использованием. Убедитесь, что все удлинительные кабели имеют соответствующие номинальные параметры и не повреждены. В случае эксплуатации кабелей при температуре менее 40° С общая длина кабеля с сечением 1,5 мм² не должна превышать 50 м, а с сечением 2,5 мм² — 80 м.



ПРЕДУПРЕЖДЕНИЕ Поврежденные или перегруженные электрические кабели могут перегреваться, создавать дугу и загораться, что в результате может привести к гибели людей или серьезным травмам.

- Электрическое оборудование, включая кабели и разъемные соединения, должны быть исправны.

Розетки с заземлением, 230 В пер. тока, 16 А (H)

Данные розетки предназначены для подключения однофазных электрических нагрузок с напряжением 230 В переменного тока при частоте 50 Гц. Розетки защищены с помощью встроенной системы защиты от перегрузки.



ПРЕДУПРЕЖДЕНИЕ Напряжение генератора может вызвать поражение электрическим током или ожог, влекущие за собой гибель людей или серьезные травмы.

При эксплуатации оборудования в зоне с повышенной влажностью или высокой проводимостью (например, на металлическом настиле или внутри стальной конструкции) используйте устройство защитного отключения (УЗО).

- Не прикасайтесь к оголенным проводам или розеткам.
- Не используйте генератор с изношенными, потертыми, оголенными или иным образом поврежденными электрическими кабелями.
- Не эксплуатируйте генератор в дождливую или в сырую погоду.
- Не трогайте генератор или электрические кабели, стоя в воде, босиком, с мокрыми руками или ногами.
- Не допускайте к эксплуатации и обслуживанию генератора неквалифицированных лиц или детей.
- Не допускайте детей близко к генератору.

Порт USB, 5 В пост. тока, 1 А (M)

Порт USB предназначен для подзарядки устройств с питанием от интерфейса USB через зарядный USB-кабель (не включен в комплект).

ПРИМЕЧАНИЕ Только для подзарядки ОИТ (оборудования информационных технологий).

Розетка, 12 В пост. тока, 5 А (L)

Данная розетка предназначена для подзарядки 12-вольтных автомобильных аккумуляторов и аккумуляторов общего назначения (зарядный кабель включен в комплект).

Розетка защищена от перегрузки с помощью автоматического выключателя постоянного тока (F). В случае отключения выключателя подождите несколько минут и нажмите кнопку возврата в исходное положение.

Автоматический выключатель обеспечивает защиту электрических компонентов и подобран с учетом характеристик данного конкретного генератора. Заменяйте автоматический выключатель только на выключатель с аналогичными номинальными и рабочими параметрами.

ПРИМЕЧАНИЕ При использовании цепи подзарядки аккумуляторов и порта USB переведите переключатель POWERSMART  в положение OFF (ОТКЛ) (0).

Разъем для параллельной эксплуатации (N)

Комплект для параллельной эксплуатации (дополнительное оборудование) предназначен для обеспечения параллельной работы двух инверторных генераторов Briggs & Stratton серии P3000 с суммарной выходной мощностью до 4800 Ватт (4,8 кВт).

ПРИМЕЧАНИЕ Суммарная электрическая нагрузка, подключаемая к комплекту для параллельной эксплуатации, не должна превышать 4800 Ватт (4,8 кВт).

Подробные инструкции по монтажу и эксплуатации соединенных между собой генераторов см. в документации на комплект для параллельной эксплуатации.

Этап 5: Выключение генератора

- Выключите и отсоедините все электрические нагрузки от розеток на панели генератора. Не допускается выключать двигатель при подключенных к генератору и включенных электрических устройствах.
- Дайте двигателю поработать в холостую в течение нескольких минут до стабилизации внутренней температуры двигателя и генератора.
- Переведите выключатель двигателя в положение OFF (ОТКЛ) (0).

Этап 6: Система STATSTATION™ Рисунок 7

В панель управления встроен ЖК-дисплей (A) со следующими функциями:

- указатель нагрузки (суммарная нагрузка генератора);
- счетчик моточасов (суммарное время работы генератора);
- напоминание о необходимости технического обслуживания (ТО двигателя).

Указатель нагрузки

Указатель нагрузки измеряет выходную мощность в ваттах (нагрузку генератора) на всех розетках и отображает процент суммарной нагрузки.

Счетчик моточасов

ЖК-дисплей отображает и записывает количество часов работы генератора (макс. значение — 999,9).

Напоминание о необходимости ТО

В ЖК-дисплее есть функция напоминания о том, что требуется замена воздушного фильтра, масла или

свечи зажигания. При необходимости проведения тех или иных работ на ЖК-дисплее каждые 50 часов начинают мигать показания нагрузки и моточасов. Интервалы ТО см. в разделе *График технического обслуживания*.

Переключение между мигающими показаниями нагрузки и моточасов осуществляется нажатием кнопки View (Просмотр) (В). После выполнения ТО нажмите и удерживайте кнопку View (Просмотр) в течение не менее 3 секунд, после чего дисплей перестанет мигать и переключится в нормальный режим работы.

Индикатор работы **ОК!**

Светодиодный индикатор зеленого цвета (С) загорается при нормальной работе генератора. Он указывает на то, что на розетки генератора подается электричество.

Сигнализация перегрузки **▲**

Светодиодный сигнальный индикатор красного цвета (D) загорается в случае перегрузки генератора, после чего подача электричества к розеткам прекращается. Зеленый светодиодный индикатор при этом выключается. В этом случае для продолжения работы в нормальном режиме необходимо отключить и отсоединить все электрические нагрузки, нажать кнопку Reset (Сброс) (Е), а затем вновь подключить нагрузки по одной.

Индикатор низкого уровня масла

Индикатор низкого уровня масла позволяет предотвратить повреждение двигателя, вызванное недостаточным количеством масла. Когда уровень моторного масла опускается ниже заданной отметки, загорается светодиодный индикатор желтого цвета (F) и реле уровня масла выключает двигатель. Если при натягивании ручки пускового троса останавливается двигатель или загорается светодиодный индикатор низкого уровня, проверьте уровень моторного масла.

Техническое обслуживание

График технического обслуживания

Соблюдайте часовые или календарные интервалы обслуживания, в зависимости от того, что наступит раньше. В случае работы в неблагоприятных условиях обслуживание необходимо производить чаще.

Каждые 8 часов или раз в день
<ul style="list-style-type: none"> • Удаление грязи • Проверка уровня моторного масла
Первые 10 часов
<ul style="list-style-type: none"> • Замена моторного масла
Каждые 50 часов
<ul style="list-style-type: none"> • Обслуживание воздухоочистителя двигателя и фильтра сапуна¹ • Замена моторного масла¹
Каждые 100 часов
<ul style="list-style-type: none"> • Чистка топливного фильтра • Обслуживание свечи зажигания • Осмотр искрогасителя
Каждые 250 часов или ежегодно
<ul style="list-style-type: none"> • Проверка зазора клапана

¹ Выполняйте обслуживание чаще при эксплуатации оборудования в грязных или пыльных условиях.

Общие рекомендации

Регулярное обслуживание улучшает эксплуатационные характеристики и продлевает срок службы генератора. Для осуществления технического обслуживания обратитесь к официальному сервисному дилеру Briggs & Stratton. Работы по монтажу и капитальному ремонту должны выполнять только квалифицированные, специально обученные специалисты.

Гарантия производителя на генератор не распространяется на детали, которые стали объектом неверного обращения или небрежности оператора. Чтобы воспользоваться всеми преимуществами гарантии, необходимо эксплуатировать и обслуживать генератор согласно данному руководству.

▲ ПРЕДУПРЕЖДЕНИЕ Для обеспечения безопасной эксплуатации оборудования используйте только оригинальные запасные части производителя или одобренные производителем. Если у вас возникли вопросы по поводу замены компонентов генератора, посетите наш веб-сайт по адресу **BRIGGSandSTRATTON.COM**.

Чистка топливного фильтра **Рисунок 8**

Топливный фильтр предназначен для защиты топливной системы от попадания в нее мусора.

1. Убедитесь, что генератор находится на горизонтальной поверхности.
2. Снимите крышку топливного бака (А) и топливный фильтр (В).
3. Промойте фильтр в жидком моющем средстве и воде.
4. Протрите фильтр начисто сухой чистой тканью.
5. Осторожно установите топливный фильтр и крышку топливного бака на место.

Техническое обслуживание двигателя

Замена моторного масла **Рисунок 3 4 5**

▲ ВНИМАНИЕ Избегайте продолжительных и повторяющихся контактов кожи с отработанным моторным маслом. Согласно результатам лабораторных опытов, проведенных с животными, отработанное моторное масло может вызвать рак кожи. В случае попадания масла на кожу тщательно вымойте это место водой с мылом.



ХРАНИТЕ В НЕДОСТУПНОМ ДЛЯ ДЕТЕЙ МЕСТЕ. НЕ ЗАГРЯЗНЯЙТЕ ОКРУЖАЮЩУЮ СРЕДУ. БЕРЕГИТЕ ПРИРОДНЫЕ РЕСУРСЫ. СДАВАЙТЕ ОТРАБОТАННОЕ МАСЛО В ПУНКТЫ СБОРА.

Заменяйте масло, пока двигатель не остыл после работы. Порядок замены масла:

1. Убедитесь, что генератор находится на горизонтальной поверхности.
2. Открутите винты на боковой крышке обслуживания и снимите ее.
3. Очистите зону вокруг отверстия для заливки масла и снимите крышку маслозаливной горловины.
4. Наклоните генератор горловиной вниз и слейте масло в подходящую емкость. После слива всего масла из картера верните генератор в вертикальное положение.
5. При необходимости медленно залейте масло в отверстие до точки переполнения.
6. Установите крышку маслозаливной горловины на место и надежно затяните ее вручную.
7. Вытрите пролитое масло.
8. Установите крышку обслуживания на место и вручную затяните винты.

Обслуживание воздухоочистителя Рисунок 3 9

Двигатель не будет нормально работать и может выйти из строя, если эксплуатировать его с загрязненным воздухоочистителем.

1. Открутите винты на боковой крышке обслуживания и снимите ее.
2. Открутите винт (A) и снимите крышку воздухоочистителя (B).
3. Осторожно извлеките поролоновый воздухоочиститель (C) и фильтр сапуна (D), потянув его на себя.
4. Промойте поролоновый воздухоочиститель и фильтр сапуна в жидком моющем средстве и воде. Протрите их насухо тканью.
5. ПРОПИТАЙТЕ поролоновый воздухоочиститель чистым моторным маслом и удалите избыток масла с помощью чистой ткани.
6. Установите чистый или новый поролоновый воздухоочиститель и фильтр сапуна на место.
7. Установите крышку воздухоочистителя на место и затяните винт.
8. Установите боковую крышку обслуживания на место и вручную затяните винты.

Обслуживание свечи зажигания Рисунок 10 11 12

Замена свечи зажигания облегчает запуск и улучшает работу двигателя.

1. Нажмите на лапку с помощью отвертки и снимите верхнюю крышку обслуживания.
2. Очистите зону вокруг свечи зажигания и снимите с нее колпачок.
3. Извлеките и осмотрите свечу зажигания.
4. Если электроды изъедены точечной коррозией или обгорели или треснул фарфор, замените свечу. При замене используйте только рекомендуемые свечи. См. *Технические характеристики*.
5. С помощью проволочного щупа проверьте зазор между электродами и при необходимости отрегулируйте его до рекомендованной величины (см. *Технические характеристики*).
6. Установите на место и плотно затяните свечу зажигания. Установите на место колпачок свечи зажигания.
7. Установите на место верхнюю крышку обслуживания.

Осмотр искрогасителя

Осмотрите искрогаситель на предмет присутствия следов повреждения или налета нагара. При обнаружении повреждения обратитесь к официальному сервисному дилеру Briggs & Stratton.



ПРЕДУПРЕЖДЕНИЕ При соприкосновении с оборудованием в районе глушителя можно получить ожоги и серьезные травмы.

- Обращайте внимание на знаки безопасности, расположенные на генераторе.
- Не прикасайтесь к горячим деталям.

Проверка зазора клапана

Регулярная проверка и регулирование зазора клапана улучшает эксплуатационные характеристики и продлевает срок службы двигателя. Эту операцию можно выполнить только путем частичной разборки двигателя и с помощью специальных инструментов. По этой причине проверку и регулирование зазора клапана рекомендуется выполнять (с соответствующей периодичностью) у официального сервисного дилера Briggs & Stratton (см. *График технического обслуживания*).

Хранение

Если вы не планируете пользоваться генератором более 30 дней, подготовьте его для хранения в соответствии со следующими рекомендациями.

Защита топливной системы

Если оборудование не используется более 30 дней, топливо может застыть. Застой топлива приводит к образованию кислотных и смолистых отложений в топливной системе и на важных деталях карбюратора.

Если в топливо в соответствии с инструкциями добавлен стабилизатор, сливать бензин из двигателя необязательно. В этом случае перед помещением на хранение запустите двигатель и дайте ему поработать 2 минуты, чтобы стабилизатор распространился по топливной системе.

Если стабилизатор в топливо не добавляется, необходимо слить бензин в соответствующую емкость. Запустите двигатель вне помещения и дождитесь, пока он остановится из-за полной выработки топлива. Рекомендуется также добавить стабилизатор в емкость для хранения топлива с целью сохранения его рабочих характеристик.



ПРЕДУПРЕЖДЕНИЕ Топливо и его пары чрезвычайно огне- и взрывоопасны. Они могут вызывать ожоги, возгорания или взрывы, влекущие за собой гибель людей или серьезные травмы.

- Во избежание воспламенения паров топлива храните его на удалении от котлов, печей, водонагревателей, сушилок для одежды и прочих приборов, в которых используется запальник или иной источник воспламенения.
- Прежде чем открывать крышку топливного бака для слива топлива, выключите двигатель генератора и дайте ему остыть в течение не менее 2 минут.
- Откручивайте крышку медленно, чтобы сбросить давление в баке.
- Сливайте топливо из бака на открытом воздухе.
- Храните топливо вдали от искр, открытого огня, зажженных горелок, источников тепла и других источников возгорания.

Замена моторного масла

Слейте масло из картера при разогретом двигателе. Залейте масло рекомендуемой марки. См. раздел *Замена моторного масла*.

Прочие рекомендации по хранению

1. Если топливо хранится от одного сезона к другому, его **ОБЯЗАТЕЛЬНО** необходимо обрабатывать согласно разделу *Защита топливной системы*.
2. Храните генератор в чистом сухом месте под подходящим защитным чехлом, не удерживающим влагу.



ПРЕДУПРЕЖДЕНИЕ Защитные чехлы могут стать причиной возгорания, влекущего за собой гибель людей или серьезные травмы.

- Накрывать защитным чехлом горячий генератор не допускается.
- Прежде чем накрывать оборудование чехлом, дайте ему остыть в течение достаточного времени.

Поиск и устранение неисправностей

Неисправность	Причина	Способ устранения
Двигатель работает, но переменный ток на выходе отсутствует.	<ol style="list-style-type: none"> 1. Горит красный сигнальный индикатор перегрузки. Перегружен генератор. 2. Не горит зеленый индикатор. Неисправность генератора. 3. Плохое соединение или повреждение кабеля. 4. Подключенное устройство неисправно. 	<ol style="list-style-type: none"> 1. Отключите нагрузки от генератора. Нажмите кнопку RESET (СБРОС) на панели управления. 2. Свяжитесь с официальным дилером. 3. Проверьте соединение и устраните неисправность. 4. Подключите другое устройство, находящееся в исправном состоянии.
Двигатель работает удовлетворительно без нагрузки, но останавливается при подключении нагрузок.	<ol style="list-style-type: none"> 1. Перегружен генератор. 	<ol style="list-style-type: none"> 1. Отключите нагрузки от генератора.
Двигатель не запускается; выключается при работе или запускается, но работает с перебоями.	<ol style="list-style-type: none"> 1. Выключатель двигателя находится в положении OFF (ОТКЛ) (0). 2. Низкий уровень масла. 3. Загрязнен воздухоочиститель. 4. Закончилось топливо. 5. Провод свечи зажигания не подсоединен к свече. 6. Превышен максимальный уровень топлива. 	<ol style="list-style-type: none"> 1. Переместите выключатель двигателя в положение ON (ВКЛ) (I). 2. Заполните картер маслом до соответствующего уровня или установите генератор на ровную поверхность. 3. Очистите или замените воздухоочиститель. 4. Залейте топливо в топливный бак. 5. Подсоедините провод к свече зажигания. 6. Подождите 5 минут и снова запустите двигатель.

Во всех прочих случаях обращайтесь к официальному дилеру Briggs & Stratton.

Технические характеристики

Пусковая мощность*	3000 Вт
Рабочая мощность**	2600 Вт
Ток нагрузки:	
в цепи 230 В перем. тока	11,3 А
в цепи 12 В пост. тока	5 А
Номинальная частота	50 Гц
Количество фаз	Одна
Рабочий объем	171 куб. см (10,44 куб. дюймов)
Зазор свечи зажигания	0,6–0,7 мм (0,023–0,027 дюйма)
Емкость топливного бака	5,7 л (1,5 амер. галлона)
Емкость масляного бака	0,6 л (20 унций)

Основные запасные части

Поролоновый воздухоочиститель	311388GS
Фильтр сапуна	311389GS
Резисторная свеча зажигания	NGK CR7HSA
Канистра с моторным маслом	100005E или 100007E
Канистра с синтетическим маслом	100007W
Стабилизатор топлива	992380 или 992381
Полный перечень запасных деталей и схем см. на нашем веб-сайте BRIGGSandSTRATTON.COM.	

* Номинальные параметры этого генератора указаны в соответствии со стандартом 628K компании Briggs & Stratton. Пусковая мощность относится к значению кратковременного электрического тока, вырабатываемого генератором для пуска электродвигателей. Пусковая мощность не указывает на мощность, требуемую для постоянной работы электрических нагрузок. Пусковая мощность равна произведению максимального тока, который подается при пуске двигателя, на номинальное напряжение генератора.

** Настоящий генератор соответствует требованиям ISO 8528, класс производительности G1 «Агрегаты генераторные переменного тока с приводом от поршневых двигателей внутреннего сгорания».

ГАРАНТИЙНОЕ ОБЯЗАТЕЛЬСТВО НА ИЗДЕЛИЯ BRIGGS & STRATTON

ОГРАНИЧЕНИЕ ОБЪЕМА ГАРАНТИЙНЫХ ОБЯЗАТЕЛЬСТВ

Компания Briggs & Stratton обязуется в течение гарантийного периода, определенного ниже, производить бесплатный ремонт или замену любых деталей, имеющих дефекты материала и/или производства. Транспортные расходы, связанные с доставкой изделий, предъявляемых для ремонта или замены по настоящей гарантии, должен нести покупатель. Гарантия действительна для сроков и условий, указанных ниже. Покупателю необходимо связаться с официальным дистрибьютором Компании «Briggs & Stratton» и предоставить оборудование с целью проведения осмотра и проверки.

Прочих прямых гарантий не существует. Подразумеваемые гарантии, включая гарантии пригодности для торговли и соответствия конкретному применению, ограничены гарантийным периодом, указанным ниже, а также гарантийным объемом, предусмотренным законодательством. Ответственность за случайный или косвенный ущерб исключается в той степени, в которой это предусмотрено законодательством. В некоторых штатах или государствах запрещено ограничивать период действия подразумеваемой гарантии, в то время как в других штатах или государствах запрещено исключать или ограничивать ответственность за случайный или косвенный ущерб. Таким образом, приведенные выше исключения и ограничения, возможно, не будут распространяться на конкретного покупателя изделия. Данная гарантия предоставляет покупателям определенные юридические права. Вы также можете пользоваться иными правами в зависимости от действующего законодательства вашего штата или государства.**

ГАРАНТИЙНЫЙ ПЕРИОД

Некоммерческое использование	Коммерческое использование
24 месяца ▲	12 месяцев

▲ По истечении 12 месяцев гарантия распространяется только на отдельные детали.

** Для Австралии — Наша продукция сопровождается гарантиями, которые не могут быть исключены согласно законодательству Австралии о защите прав потребителей. Вы имеете право на замену продукции или возврат уплаченной суммы в случае серьезной неисправности, а также на компенсацию за прочие обоснованно прогнозируемые потери и убытки. Кроме того, вы имеете право на ремонт продукции или ее замену, в случае если качество такой продукции является неприемлемым, а неисправность является незначительной. Для проведения гарантийного обслуживания найдите ближайшего официального сервисного дилера с помощью нашего инструмента поиска дилеров на веб-сайте BRIGGSandSTRATTON.com, позвоните по телефону 1300-274-447, отправьте электронное письмо на адрес salesenquires@briggsandstratton.com.au или напишите на адрес: Briggs & Stratton Australia Pty Ltd, 1 Moorebank Avenue, NSW, Australia, 2170.

Гарантийный период начинается с даты приобретения изделия первым розничным или коммерческим потребителем. «Некоммерческое использование» означает индивидуальное использование устройства на личном участке розничным покупателем. «Коммерческое использование» означает все иные варианты использования, включая те, которые связаны с коммерцией, извлечением дохода или сдачей в аренду. Если изделие находилось в коммерческом использовании, оно сразу же переходит в категорию «коммерческое использование» в рамках условий настоящей гарантии.

Сохраните квитанцию, подтверждающую покупку оборудования. Если в запросе на гарантийное обслуживание не будет предоставлен документ, подтверждающий дату первой покупки, то для определения гарантийного периода будет использована дата изготовления изделия. Для получения гарантийного обслуживания оборудования Briggs & Stratton не требуется проходить специальную регистрацию.

О ГАРАНТИИ НА ИЗДЕЛИЕ

Гарантийное обслуживание осуществляется только официальными сервисными дилерами компании Briggs & Stratton. В большинстве случаев гарантийный ремонт производится в рабочем порядке. Однако иногда запрос на гарантийное обслуживание может быть неоправданным. Данная гарантия покрывает только дефекты материала или производства. Она не покрывает повреждения, вызванные неправильной эксплуатацией, нарушением норм эксплуатации, неправильным техническим обслуживанием или ремонтом, нормальным износом или использованием просроченного топлива или топлива, не одобренного к применению.

Неправильная эксплуатация и нарушение норм эксплуатации. Нормы эксплуатации и надлежащий порядок использования данного оборудования описаны в руководстве по эксплуатации. Эксплуатация данного изделия в виде или форме, не описанном в руководстве по эксплуатации, а также эксплуатация поврежденного изделия не покрывается данным гарантийным обязательством. Гарантия также не предоставляется, если был удален серийный номер изделия, или если изделие было каким-либо образом изменено или модифицировано, или если на нем имеются следы нарушения норм эксплуатации, например повреждения от ударов или коррозии, вызванная воздействием воды или химических веществ.

Неправильное техническое обслуживание или ремонт. Техническое обслуживание данного изделия должно проводиться в соответствии с требованиями и графиком, приведенными в руководстве по эксплуатации. При ремонте и обслуживании изделия должны использоваться только оригинальные детали Briggs & Stratton или их аналоги. Данная гарантия не покрывает повреждения, возникшие в результате недостаточного технического обслуживания или использования неоригинальных деталей.

Нормальный износ. Как и любое механическое устройство, данное изделие подвержено нормальному износу даже при надлежащем техническом обслуживании. Гарантия не покрывает ремонт в случае выхода из строя детали или всего изделия вследствие нормального износа. Сменные части и детали, подверженные износу, например фильтры, ремни, режущие ножи, тормозные накладки (кроме тормозных колодок двигателя), подвергшиеся износу, не покрываются гарантией, кроме случаев, когда это вызвано дефектом материала или производства.

Просроченное топливо и топливо, не одобренное к применению. Для нормальной работы данному оборудованию требуется свежее топливо, соответствующее требованиям, приведенным в руководстве по эксплуатации. Повреждения двигателя или оборудования, вызванные использованием несвежего топлива или топлива, не соответствующего требованиям (например, марок E15 и E85), не покрываются гарантийным обязательством.

Прочие исключения. Данное гарантийное обязательство не распространяется на поломки, вызванные аварией, ненадлежащей эксплуатацией, модификациями, изменениями конструкции, ненадлежащим техническим обслуживанием, замораживанием или воздействием вредных химикатов. Также исключается применение насадок и принадлежностей, не входящих в комплект поставки. Гарантия не распространяется на оборудование, используемое в качестве основного источника питания вместо питания от сети электроснабжения, а также на оборудование, используемое в системах жизнеобеспечения.

Данное гарантийное обязательство не относится к бывшему в эксплуатации, отремонтированному или демонстрационному оборудованию и двигателям. Данное гарантийное обязательство также не распространяется на поломки, вызванные стихийными бедствиями и другими форс-мажорными обстоятельствами непреодолимой силы.

RU